

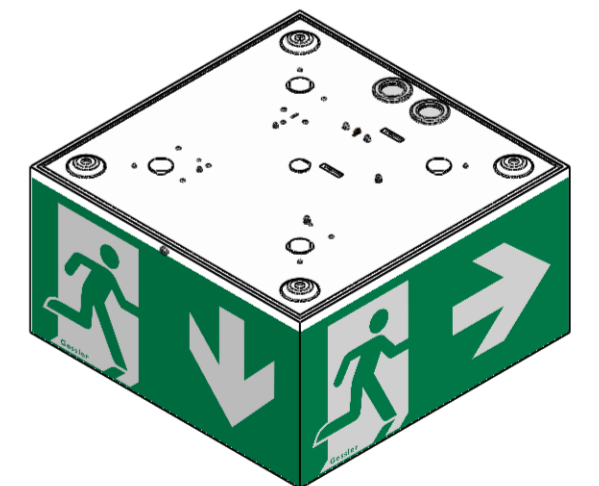

----- Außenkontur  
outer outline

\_\_\_\_\_ Kontur Unterteil  
outline bottom part

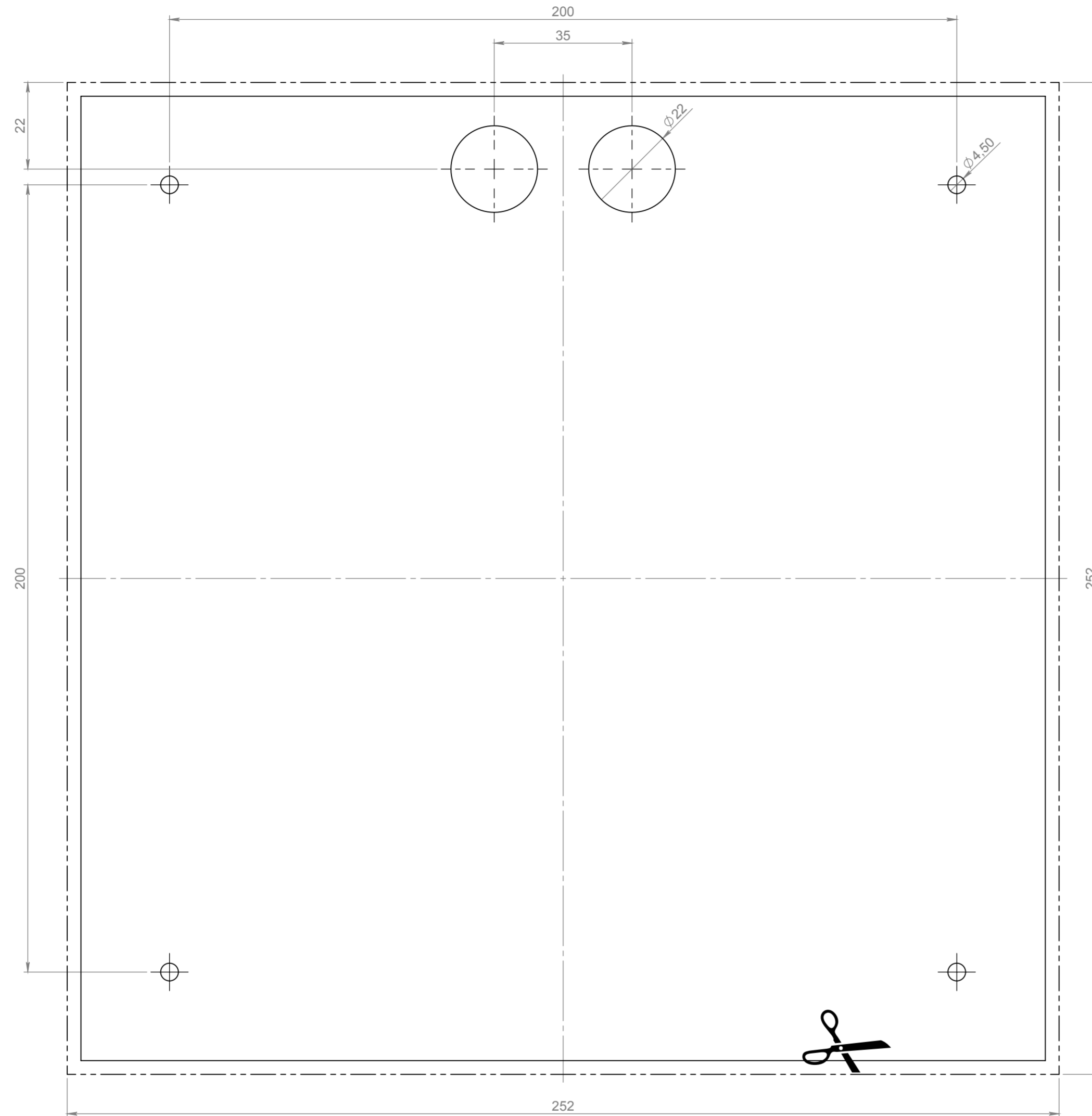

Datum		Name		Änderung		gepr. am		Prüfer	
Blatt: <b>DIN A2</b>		Werkstoff: 1.0037 (S235JR)		Datum		Name		Zulässige Abweichung für Maße ohne Toleranzangabe:	
Maßstab: <b>1:1</b>		Farbe: blank		gez. 16.02.2016		M. Brehm		<b>DIN ISO 2768-1 m</b>	
Seite: <b>1 / 6</b>		Masse: 33.56g		gepr. 22.02.2016		R. Behl			
<b>Gessler</b> 		<b>WXX_BS</b>		Benennung: <b>Würfel W25 - IP40 - Bohrschablone - Deckenmontage</b>					
Gutenbergring 14 • D-63110 Rodgau/Germany Telefon: +49 (0) 61 06 / 87 09-0 • Telefax: -50 www.gessler.de • info@gessler.de		Speicherort Teil: W:\Studien\Brehm\WXX\Erzstille\WXX_BS Last saved: Donnerstag, 24. März 2016 08:35:15 by brehm							

----- Außenkontur  
outer outline

\_\_\_\_\_ Kontur Unterteil  
outline bottom part

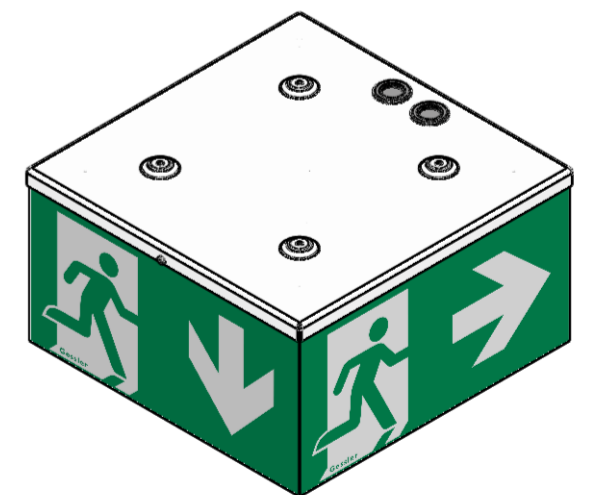
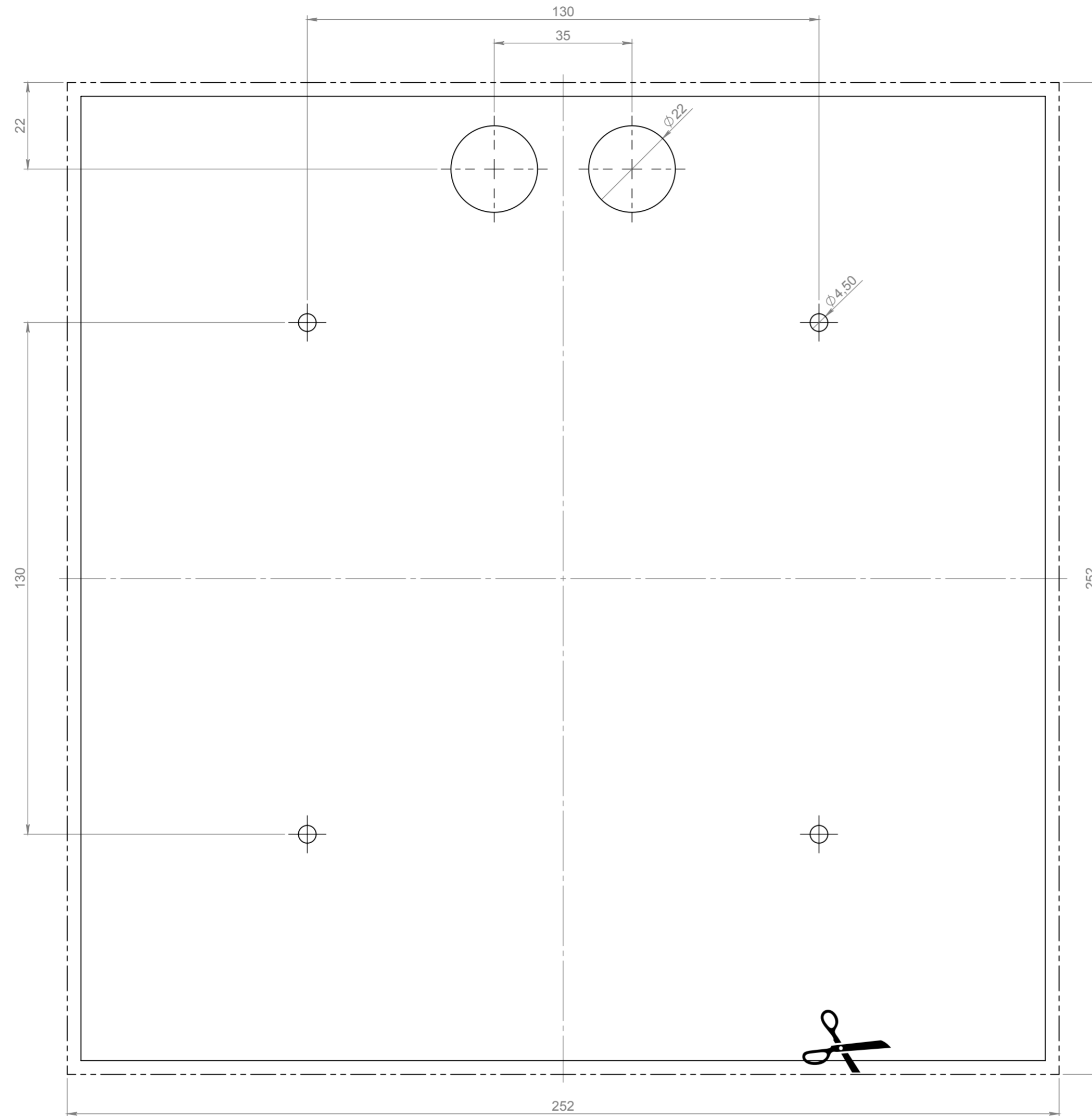

Datum		Name		Änderung		gepr. am		Prüfer	
Blatt: DIN A2		Werkstoff: 1.0037 (S235JR)		Datum		Name		Zulässige Abweichung für Maße ohne Toleranzangabe:	
Maßstab: 1:1		Farbe: blank		gez. 16.02.2016		M. Brehm		DIN ISO 2768-1 m	
Seite: 2 / 6		Masse: 33.56g		gepr. 22.02.2016		R. Behl			
Gessler 		WXX_BS		Benennung:		Würfel W25 - IP54 - Bohrschablone - Deckenmontage			
Gutenbergring 14 • D-63110 Rodgau/Germany		Telefon: +49 (0) 61 06 / 87 09-0 • Telefax: -50		www.gessler.de • info@gessler.de		Speicherort Teil: W:\Studien\Brehm\WXX\Erzstille\WXX_BS		Last saved: Donnerstag, 24. März 2016 08:35:15 by brehm	

----- Außenkontur  
outer outline

\_\_\_\_\_ Kontur Unterteil  
outline bottom part

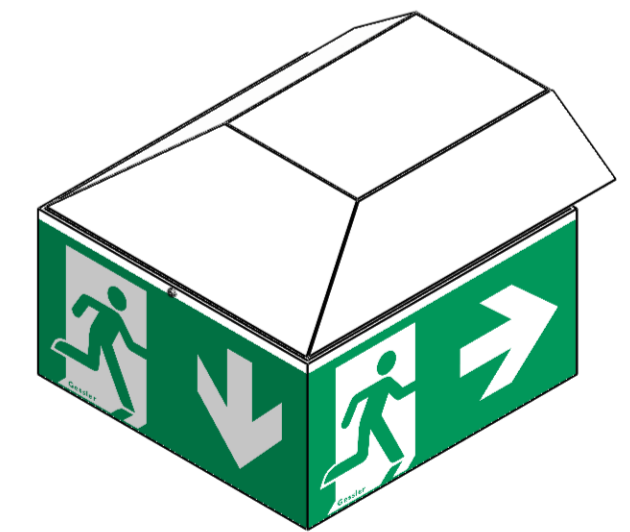
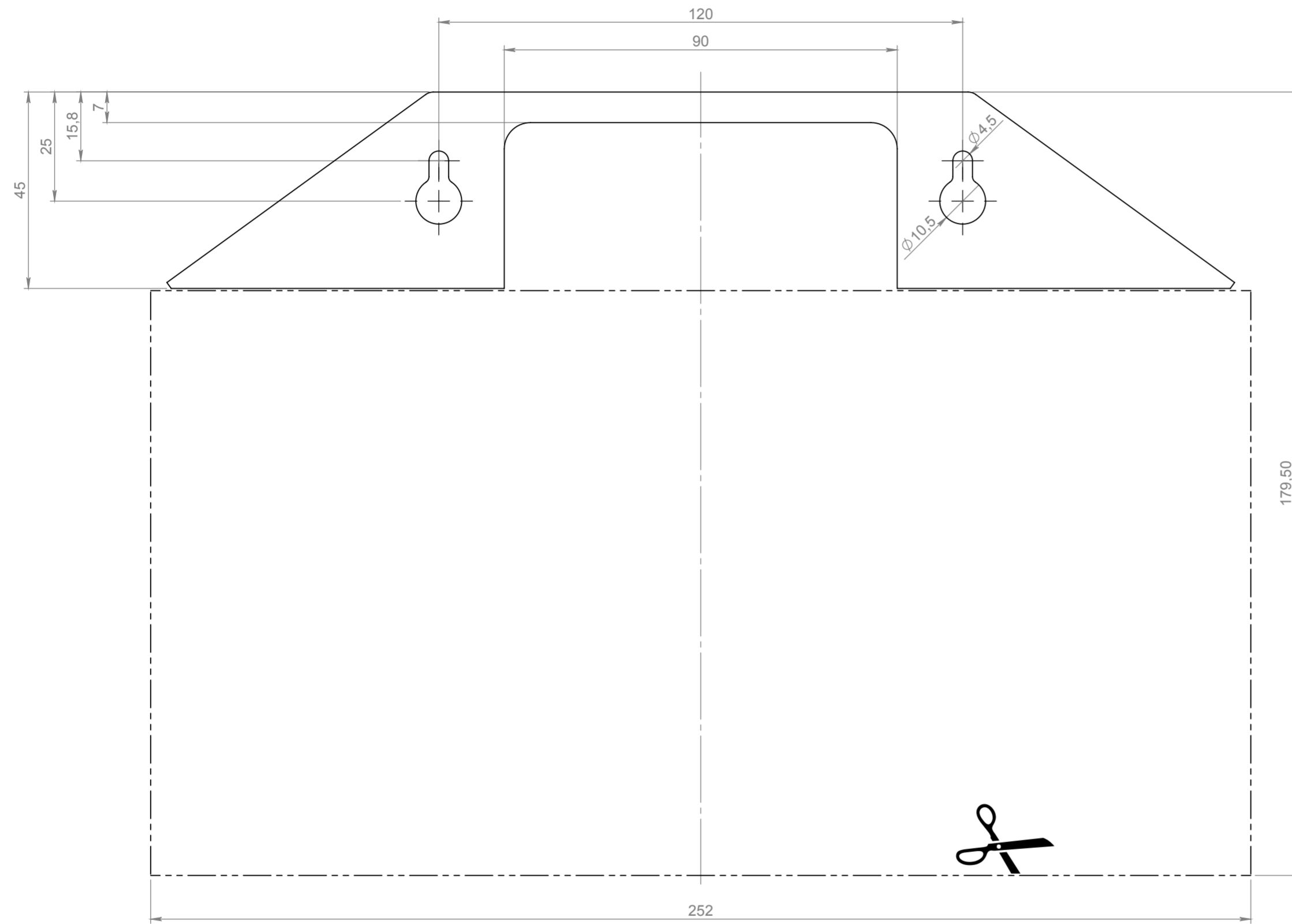

Datum		Name		Änderung		gepr. am		Prüfer	
Blatt:	DIN A2	Werkstoff: 1.0037 (S235JR)		☉	Datum	Name	Zulässige Abweichung für Maße ohne Toleranzangabe:		
Maßstab:	1:1	Farbe: blank		gez.	08.03.2016	M. Brehm	DIN ISO 2768-1 m		
Seite:	3 / 6	Masse: 300.45g		gepr.	20.03.2016	R. Behl			
Gessler 		WXX_BS		Zeichnungsnummer:					
Gutenbergring 14 • D-63110 Rodgau/Germany		Benennung:		Würfel W25 - Bohrschablone - Wandmontage					
Telefon: +49 (0) 61 06 / 87 09-0 • Telefax: -50		Speicherort Teil: W:\Studien\Brehm\WXX\Einzelteile\WXX_BS		Last saved: Donnerstag, 24. März 2016 08:35:15 by brehm					
www.gessler.de • info@gessler.de									

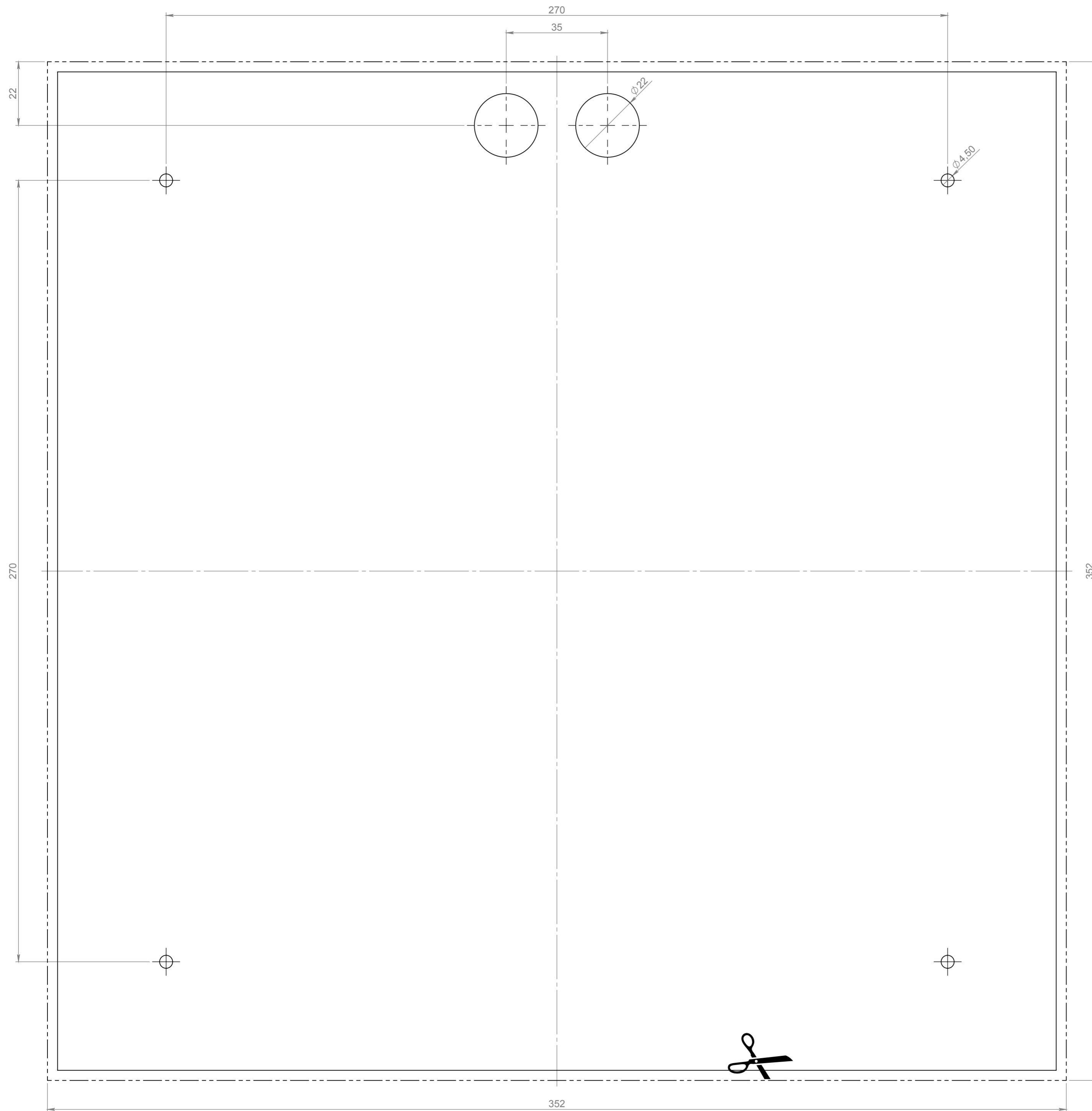

----- Außenkontur  
outer outline

\_\_\_\_\_ Kontur Unterteil  
outline bottom part

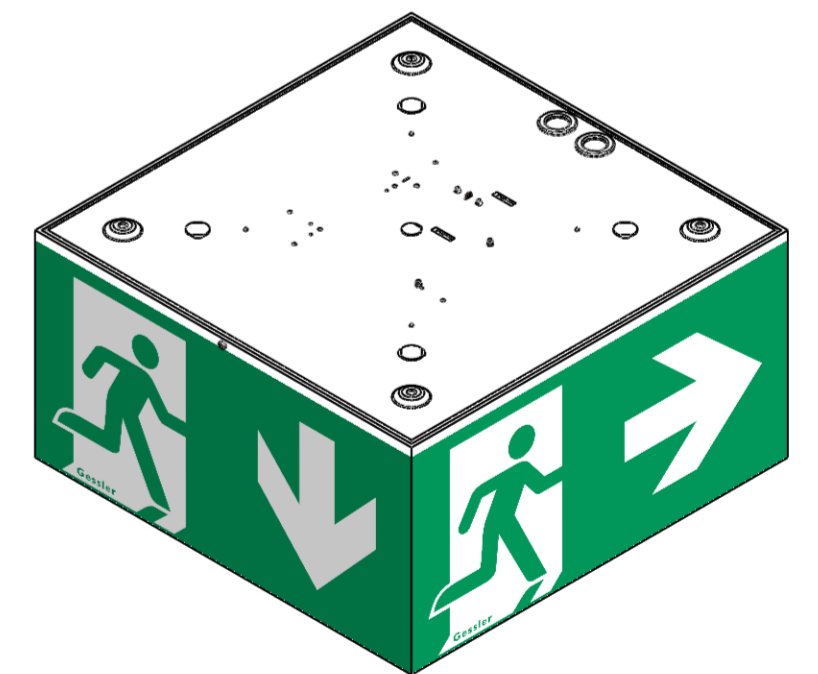

Datum	Name	Änderung				gepr. am	Prüfer
Blatt:	<b>DIN A2</b>	Werkstoff: 1.0037 (S235JR)		Datum	Name	Zulässige Abweichung für Maße ohne Toleranzangabe:	
Maßstab:	1:1	Farbe: blank	gez.	16.02.2016	M. Brehm	<b>DIN ISO 2768-1 m</b>	
Seite:	4 / 6	Masse: 44.48g	gepr.	22.02.2016	R. Behl		
Gessler			Zeichnungsnummer: <b>WXX_BS</b>				
Gutenbergring 14 • D-63110 Rodgau/Germany Telefon: +49 (0) 61 06 / 87 09-0 • Telefax: -50 www.gessler.de • info@gessler.de			Benennung: <b>Würfel W35 - IP40 - Bohrschablone - Deckenmontage</b> Speicherort Teil: W:\Studien\Brehm\WXX\Erzstapel\WXX_BS Last saved: Donnerstag, 24. März 2016 08:35:15 by brehm				

Weitergabe sowie Vervielfältigung dieses Dokuments, Verwertung und Mitteilung seines Inhalts sind verboten, soweit nicht ausdrücklich gestattet. Zuwiderhandlungen verpflichten zu Schadenersatz. Alle Rechte für den Fall der Patent-, Gebrauchsmuster- oder Geschmacksmerkmalen vorbehalten.  
Proprietary and confidential. The information contained in this drawing is the sole property of Gessler GmbH. Any reproduction in part or as a whole without the written permission of Gessler GmbH is prohibited.

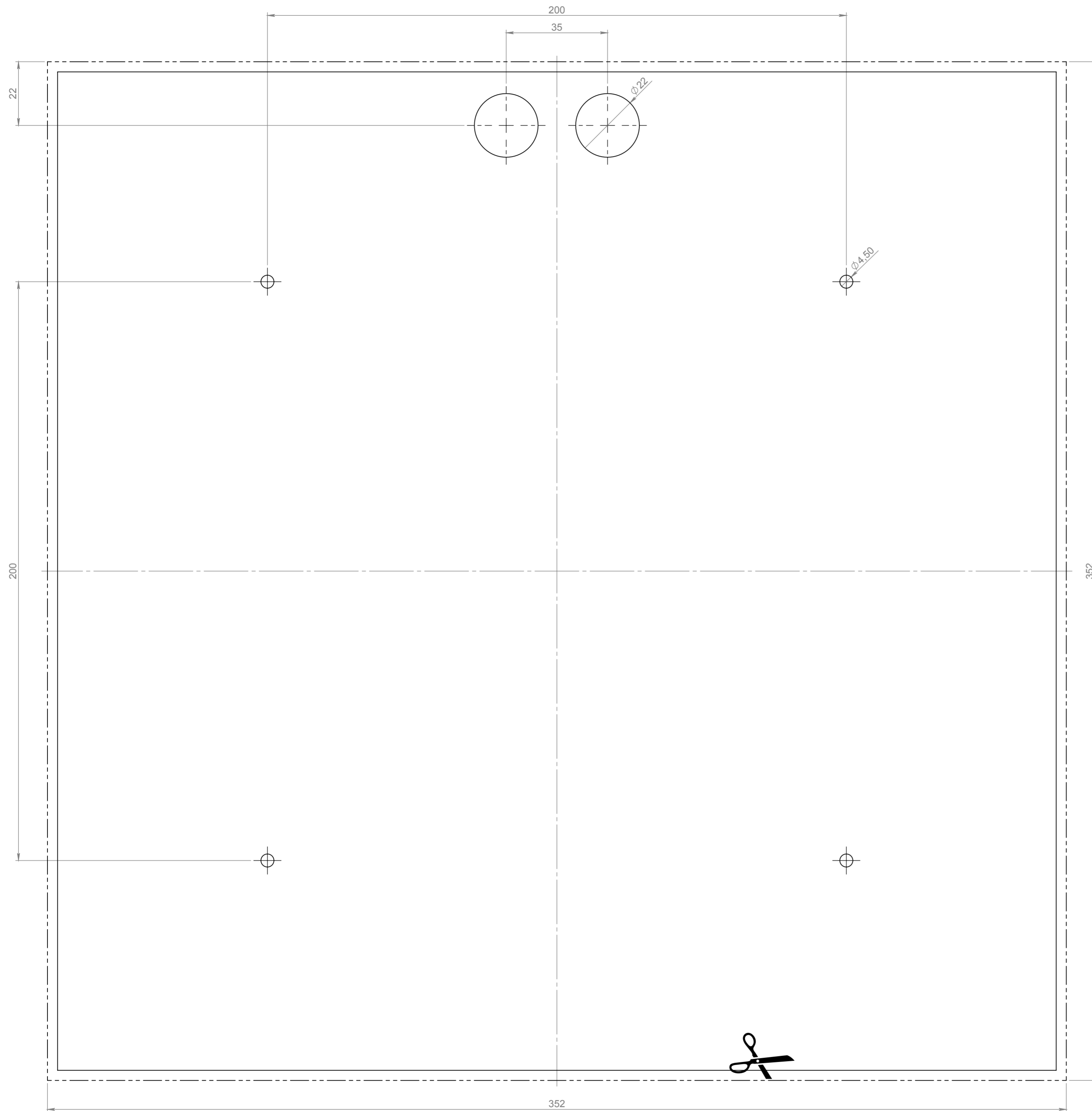

----- Außenkontur  
outer outline

\_\_\_\_\_ Kontur Unterteil  
outline bottom part

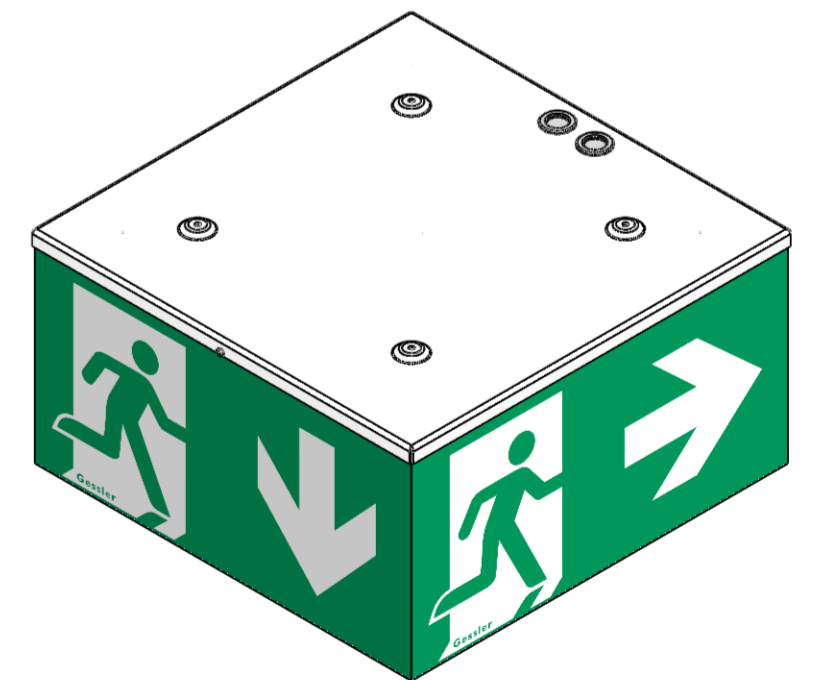

Datum		Name		Änderung		gepr. am		Prüfer	
Blatt: <b>DIN A2</b>		Werkstoff: 1.0037 (S235JR)		Datum		Name		Zulässige Abweichung für Maße ohne Toleranzangabe:	
Maßstab: <b>1:1</b>		Farbe: blank		gez.		16.02.2016		M. Brehm	
Seite: <b>5 / 6</b>		Masse: 44.48g		gepr.		22.02.2016		R. Behl	
Gessler 		WXX_BS		Benennung:		Würfel W35 - IP54 - Bohrschablone - Deckenmontage		Speicherort Teil: W:\Studien\Brehm\WXX\Erzstille\WXX_BS	
Gutenbergring 14 • D-63110 Rodgau/Germany		Telefon: +49 (0) 61 06 / 87 09-0 • Telefax: -50		www.gessler.de • info@gessler.de		Last saved: Donnerstag, 24. März 2016 08:35:15 by brehm			

Weitergabe sowie Vervielfältigung dieses Dokuments, Verwertung und Mitteilung seines Inhalts sind verboten, soweit nicht ausdrücklich gestattet. Zuwiderhandlungen verpflichten zu Schadenersatz. Alle Rechte für den Fall der Patent-, Gebrauchsmuster- oder Geschmacksmerkmalen vorbehalten.  
Proprietary and confidential. The information contained in this drawing is the sole property of Gessler GmbH. Any reproduction in part or as a whole without the written permission of Gessler GmbH is prohibited.

----- Außenkontur  
outer outline

\_\_\_\_\_ Kontur Unterteil  
outline bottom part

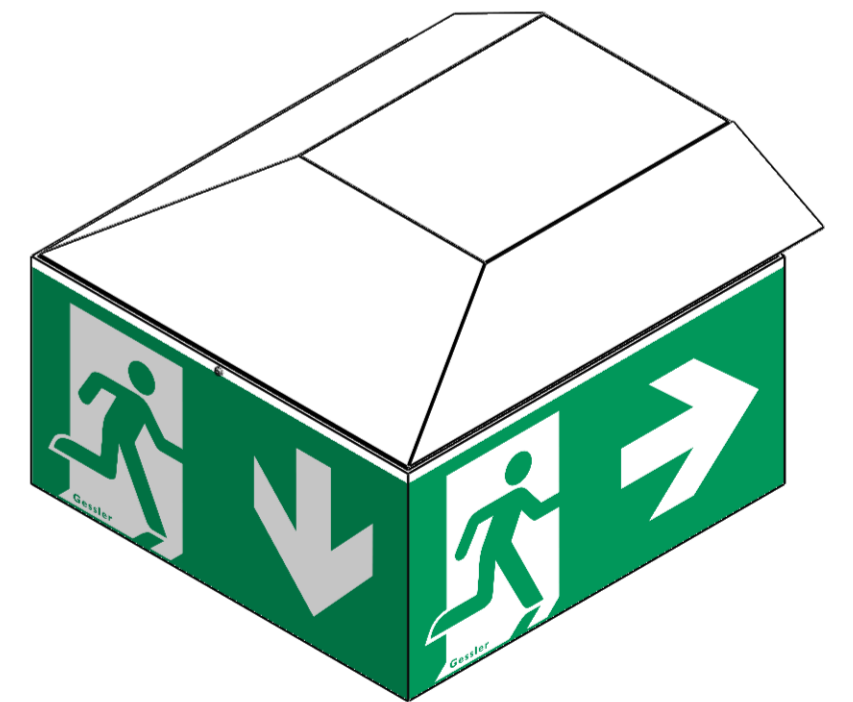
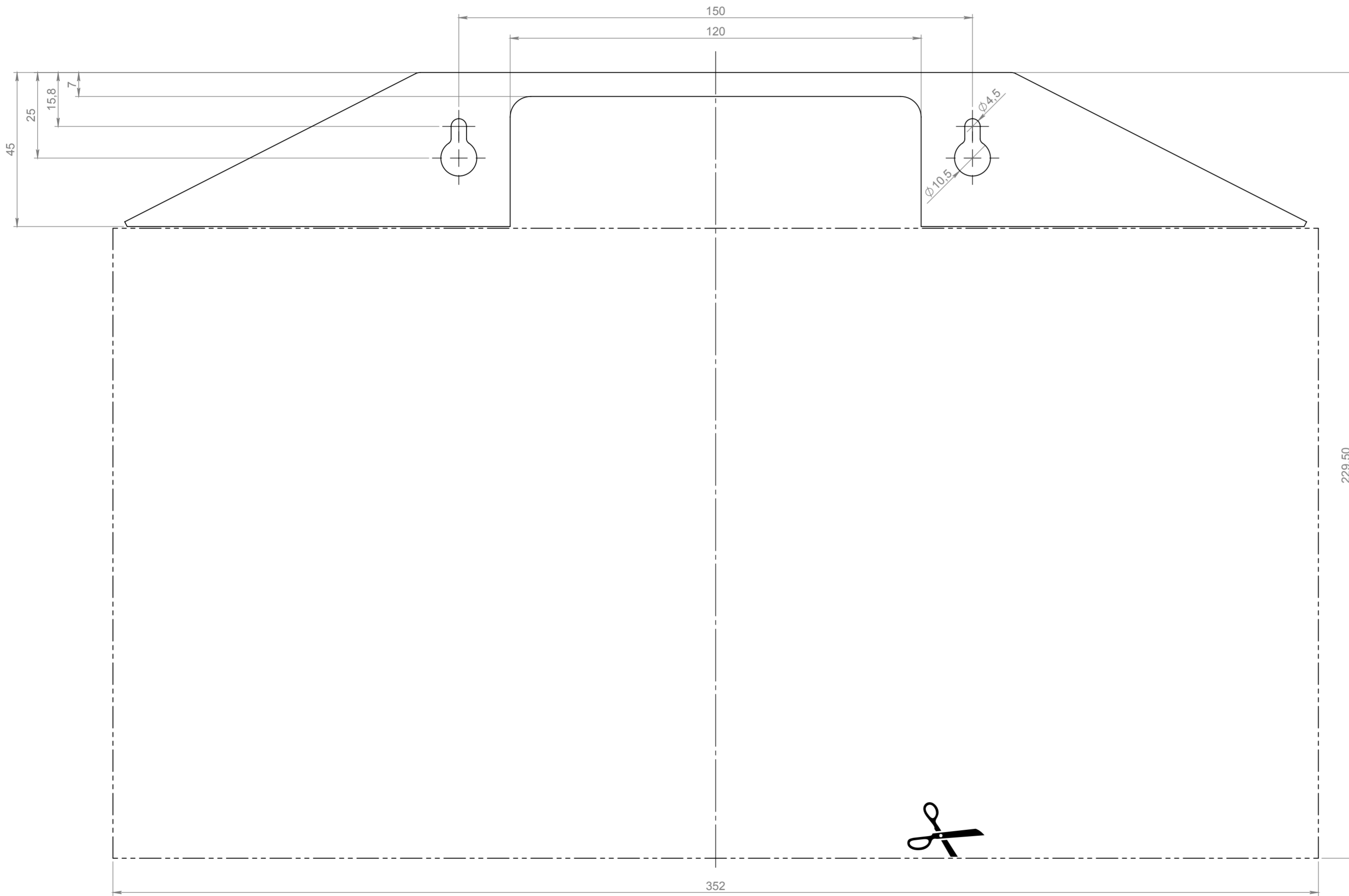

Datum	Name	Änderung	gepr. am Prüfer		
Blatt:	<b>DIN A2</b>	Werkstoff: 1.0037 (S235JR)		Datum	Name
Maßstab:	<b>1:1</b>	Farbe: blank	gez.	08.03.2016	M. Brehm
Seite:	<b>6 / 6</b>	Masse: 559.99g	gepr.	20.03.2016	R. Behl
			Zulässige Abweichung für Maße ohne Toleranzangabe: <b>DIN ISO 2768-1 m</b>		

**Gessler** **WXX\_BS**

Gutenbergring 14 • D-63110 Rodgau/Germany  
Telefon: +49 (0) 61 06 / 87 09-0 • Telefax: -50  
www.gessler.de • info@gessler.de

Benennung: **Würfel W35 - Bohrschablone - Wandmontage**  
Speicherort Teil: W:\Studien\Brehm\WXX\Erzteil\WXX\_BS  
Last saved: Donnerstag, 24. März 2016 08:35:15 by brehm